

## Automata felkaron működő vérnyomásmérő készülék X2 Basic (HEM-7121J-EO)

Használat előtt olvassa el a(z) **1** és **2** használati útmutatót.

HU

Szimbólumok

All for Healthcare

CE0197

### Áttekintés

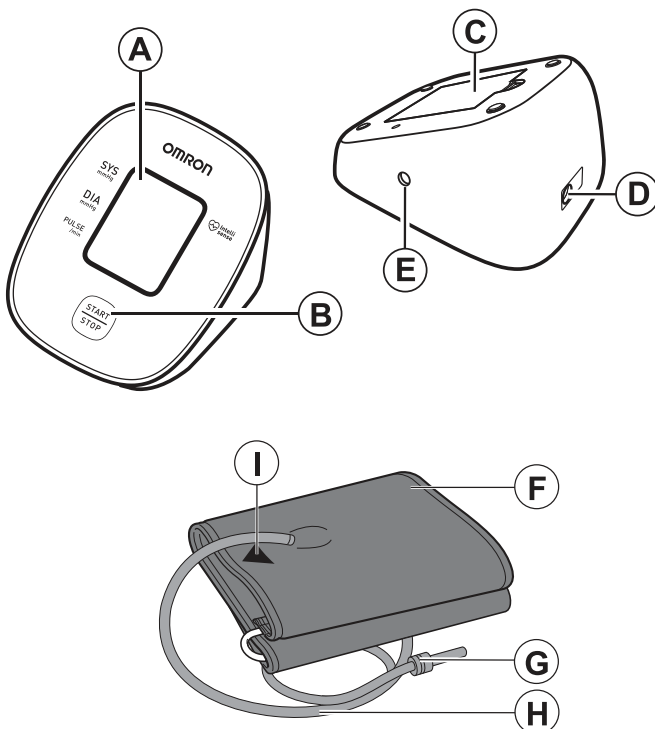

A	Kijelző
B	[START/STOP] gomb
C	Elemtartó
D	Váltakozó áramú adapter dugalj
E	Levegőaljzat
F	Mandzsetta
G	Levegőcsatlakozó
H	Levegőcső
I	Jelölés

## 1. Bevezetés

Köszönjük, hogy megvásárolta az OMRON Automata, felkaron működő vérnyomásmérő készüléket. Ez a vérnyomásmérő oszcillometrikus módszert használ a vérnyomás mérésére. A vérnyomásmérő a felkari artérián méri a vérnyomást, amit digitálisan kijelez.

### 1.1 Biztonsági utasítások

Ez a használati útmutató az OMRON Automata, felkaron működő vérnyomásmérő készülékkel kapcsolatos fontos információkat tartalmazza. A vérnyomásmérő biztonságos és megfelelő használata érdekében OLVASSA EL ÉS ÉRTSE MEG az összes útmutatást. **Ha nem érti teljes mértékben ezeket az utasításokat, vagy kérdése van, a vérnyomásmérő használata előtt vegye fel a kapcsolatot az OMRON viszonteladóval vagy forgalmazóval. Az Ön vérnyomására vonatkozó specifikus információkkal kapcsolatban konzultáljon orvosával.**

### 1.2 Alkalmazási terület

Ez a készülék felnőttek vérnyomásának és pulzusszámának mérésére és digitális megjelenítésére szolgál. A készülék észleli a szabálytalan szívritmust a mérés során, és a mérési értékek megjelenítése mellett figyelmezteti a használatot. Elsődlegesen általános háztartásbeli használatra alkalmas.

### 1.3 Kicsomagolás és ellenőrzés

Távolítsa el a vérnyomásmérőt a csomagolásból és ellenőrizze, hogy van-e rajta bármilyen sérülés. Ha a vérnyomásmérő sérült, akkor NE HASZNÁLJA és vegye fel a kapcsolatot OMRON viszonteladójával vagy forgalmazójával.

## 2. Fontos biztonsági információk

A készülék használatba vétele előtt olvassa el a Használati útmutatóban ismertetett Fontos biztonsági információkat! A biztonságos üzemeltetés érdekében mindig kövesse a használati útmutató iránymutatásait.

Tartsa meg későbbi tájékozódás céljából. Az Ön vérnyomására vonatkozó specifikus információkkal kapcsolatban KONZULTÁLJON ORVOSÁVAL.

### Hálózati adapter (opcionális tartozék) kezelése és használata

- NE használja a hálózati adaptert, ha a készülék vagy a hálózati kábel sérült! Ha a vérnyomásmérő vagy a kábel megsérül, akkor azonnal kapcsolja ki a készüléket és húzza ki a hálózati adaptert a fali csatlakozóból.
- A váltakozó áramú adaptert megfelelő feszültségű aljzatba csatlakoztassa. NE használjon többkimenetű csatlakozót.
- Nedves kézzel semmilyen körülmények között NE csatlakoztassa, és NE húzza ki a fali csatlakozóaljzataból a hálózati adapter kábelét.
- NE szerelje szét és NE próbálja megjavítani a hálózati adaptert.

### Az elemek kezelése és használata

- Olyan helyen tárolja az elemeket, ahol gyermekek, kisgyermekek és csecsemők nem férhetnek hozzá.

**Olyan potenciális veszélyhelyzetet jelez, melynek bekövetkezése a felhasználó vagy páciens enyhe vagy közepes mértékű sérülését okozhatja, illetve a készülék és egyéb tulajdon fizikai károsodását eredményezheti.**

### ⚠️ 2.2 Vigyázat

- Hagyja abba a készülék használatát és forduljon azonnal orvosához, ha bőrén irritációt vagy egyéb kellemetlenségeket tapasztal.
- Konzultáljon orvosával a vérnyomásmérő karon történő használata előtt, ha intravaszkuláris hozzáférés vagy intravaszkuláris terápia van a páciensen folyamatban, vagy artériás-vénás (A-V-) sönt van behelyezve, mivel a véráramlás átmeneti megváltozása sérülést okozhat.
- Ha emlőeltávolító műtétje volt, akkor a vérnyomásmérő használata előtt mindenképpen konzultáljon orvosával.
- Konzultáljon orvosával a készülék használata előtt, ha súlyos keringési rendellenességben vagy egyéb vérproblémákban szenved, mivel a mandzsetta felfújása belső vérzést okozhat.
- NE végezzen vérnyomásmérést a szükségesnél gyakrabban, mert a véráramlás megváltozása miatt belső vérzés léphet fel.
- CSAK akkor fújja fel a mandzsettát, ha az fel van helyezve a felkarjára.
- Ha egy mérés után a mandzsetta nem ereszt le, távolítsa el.
- A készüléket KIZÁRÓLAG vérnyomásmérésre használja.
- Mérés közben ellenőrizze, hogy a vérnyomásmérő 30 cm-es környezetében ne legyen mobil eszköz és semmi egyéb olyan elektromos berendezés, amely elektromágneses mezőt generál. Ez a vérnyomásmérő működésében hibákat okozhat és/vagy hibás mérési eredményekhez vezethet.

### ⚠️ 2.1 Figyelmeztetés

**Potenciálisan veszélyes helyzetet jelöl, amely, ha nem kerülik el, súlyos vagy végzetes balesethez vezethet.**

- NE használja felügyelet nélkül a készüléket csecsemőkön, kisgyermeken, gyermekeken, és olyan embereken, akik nem tudják kifejezni beleegyezésüket.
- NE változtasson gyógyszerelésén a vérnyomásmérő mérési eredményei alapján. Csak az orvosa által felírt gyógyszereket szedje. CSAK az orvosok rendelkeznek a magas vérnyomás diagnosztizálására és kezelésére szolgáló megfelelő képesítéssel.
- NE használja a készüléket sérült, vagy kezelés alatt álló karon.
- NE tegye a mandzsettát a karra, ha abba intravénás csepegtető vagy vértranszfúzió van bekötve.
- NE használja a vérnyomásmérőt olyan helyen, ahol magas frekvencián (HF) működő sebészeti berendezés, mágneses rezonanciavizsgálat (MRI) vagy komputertomográfia (CT) szkenner található. Ez a vérnyomásmérő működésében hibákat okozhat és/vagy hibás mérési eredményekhez vezethet.
- NE használja a vérnyomásmérőt oxigéndús környezetben vagy gyúlékony gázok közelében.
- A készülék használata előtt konzultáljon orvosával, ha az alábbi egészségügyi problémák fennállnak Önnél: szívritmuszavar, pl. pitvari vagy kamrai fibrilláció, artériás arterioszklerózis, gyenge vérkeringés, cukorbetegség, terhesség, preeclampsia vagy vesebetegségek. NE FELEDJE, hogy a páciens bármilyen mozgása vagy mozgással járó állapota, reszketése, remegése befolyásolhatja a mérést.
- SOHA ne diagnosztizálja vagy kezelje saját magát a mérési eredmények alapján. MINDIG konzultáljon orvosával.
- A fulladásveszély elkerülése érdekében a levegőcsövet és a hálózati adapter vezetékét gyermekektől, kisgyermekektől és csecsemőktől tartsa távol.
- A termékhez tartozó apró alkatrészek lenyelése életveszélyes, gyermekek, kisgyermekek és csecsemők esetében fulladást okozhat.

- NE szerelje szét és ne próbálja megjavítani a vérnyomásmérőt vagy a tartozékait. Ez pontatlan mérési eredményhez vezethet.
- NE használja a készüléket olyan helyen, ahol nedvesség érheti vagy víz kerülhet rá. Ez károsíthatja a vérnyomásmérőt.
- NE használja a készüléket mozgó járműben, így például autóban vagy repülőgépen.
- NE ejtse el a készüléket, illetve ne tegye ki erős rázkódásnak és rezgésnek.
- NE használja a készüléket olyan helyen, ahol túlságosan magas vagy alacsony a páratartalom és a hőmérséklet. Tanulmányozza az 6. fejezetet.
- Mérés közben figyelje karját, és ügyeljen arra, hogy a vérnyomásmérő ne okozzon hosszan tartó keringési problémákat.
- NE használja a készüléket nagy igénybevétel mellett, így klinikákon vagy rendelőintézetekben sem.
- NE használja a vérnyomásmérőt más orvosi elektronikai (medical electrical - ME) berendezéssel egyszerre. Ez a működés során hibákat okozhat és/vagy hibás mérési eredményekhez vezethet.
- A mérés előtt legalább 30 perccel ne fűdjön, kerülje az alkohol vagy koffein fogyasztását, a dohányzást, a testmozgást és az étkezést.
- A mérés megkezdése előtt pihenjen legalább 5 perccel.
- A mérés előtt távolítsa el a szoros vagy szűk ruhadarabjait a felkarjáról.
- NE mozogjon, és ne beszéljen a mérés alatt.
- CSAK olyan pácienseknél használja a vérnyomásmérőt, akiknek a karkörülete a mandzsettán jelölt tartományba esik.
- Mérés előtt ellenőrizze, hogy a vérnyomásmérő felvette-e a szoba hőmérsékletét. Ha rendhagyó hőmérsékleti körülmények között végez mérést, akkor az pontatlan eredményhez vezethet. Ha a készüléket a maximális vagy minimális tárolási és szállítási hőmérsékleten tárolták, akkor az OMRON azt javasolja, hogy várjon 2 órát a készülék használata előtt, hogy a készülék felvegye a környezet hőmérsékletét. A működtetési és tárolási/szállítási hőmérséklettel kapcsolatos további információért lásd a 6. fejezetet.
- NE használja a vérnyomásmérőt, ha annak lejárt a használhatósági időtartalma. Tanulmányozza a 6. fejezetet.
- NE törje meg a mandzsettát és a levegőcsövet.
- Mérés közben NE hajlítsa meg, és ne nyomja össze a levegőcsövet. Ez sérülést okozhat a véráram elzárásával.
- A levegőcsatlakozó kihúzásakor a műanyag levegőcsatlakozót fogja a cső tövével, ne magát a csövet.

- CSAK olyan hálózati adaptert, mandzsettát, elemeket és tartozékokat használjon, amelyeket ehhez a vérnyomásmérőhöz terveztek. Nem támogatott hálózati adapterek, mandzsetták és elemek használata károsíthatja a vérnyomásmérőt, és/vagy veszélyeztetheti a működését.
- CSAK a vérnyomásmérőhöz hivatalosan jóváhagyott mandzsettát használjon. Ettől eltérő mandzsetta használata helytelen mérési eredményeket okozhat.
- A mandzsetta szükségesnél nagyobb nyomásra való felfújása véraláfutást okozhat a karon ott, ahol a mandzsettát használták. MEGJEGYZÉS: további információért lásd a használati útmutató „Ha a szisztolés vérnyomása magasabb 210 Hgmm-nél” című, 6. fejezetét (2).
- Olvassa el, és kövesse a 7. fejezetben található „A termék megfelelő hulladékkezelése” című rész utasításait a készülék, vagy a használt tartozékok, illetve az opcionális alkatrészek hulladékba helyezésekor.

### Hálózati adapter (opcionális tartozék) kezelése és használata

- Megfelelően illessze a hálózati adapter csatlakozó dugaszát a fali csatlakozóaljzatba.
- A hálózati adapter csatlakozó dugaszának konnektorból való eltávolításakor óvatosan járjon el. NE a tápkábelt fogva húzza ki a hálózati adapter csatlakozóját.
- A hálózati adapter vezetékének használatakor ügyeljen az alábbiakra: Ne károsítsa. / Ne törje meg. / Ne bontsa fel. NE csípj be. / Ne hajlítsa vagy húzza erővel. / Ne csavarja meg. NE használja, ha egy kötegbe van gyűjtve. NE helyezze nehéz tárgyak alá.
- Törölje le a port a hálózati adatterről.
- Használaton kívül húzza ki a hálózati adaptert a fali csatlakozóból.
- A vérnyomásmérő tisztítása előtt húzza ki a hálózati adattert.

### Az elemek kezelése és használata

- Az elemek behelyezésekor ÜGYELJEN az elemek polaritására.
- CSAK 4 „AA” jelzésű, alkáli vagy mangán elemet használjon a vérnyomásmérőben. NE használjon más típusú elemeket. NE használjon együtt régi és új elemet. Ne használjon különböző típusú vagy gyártmányú elemeket egyszerre.
- Távolítsa el az elemeket, ha hosszabb ideig nem fogja használni a vérnyomásmérőt.

- Ha az elemekben található folyadék a szemébe kerül, azonnal öblítse ki bőséges mennyiségű tiszta vízzel. Azonnal forduljon orvosához.
- Ha az elemekben található folyadék a bőrére vagy a ruházatára kerül, azonnal öblítse le bőséges mennyiségű tiszta, langyos vízzel. Forduljon orvosához, ha irritáció, sérülés vagy fájdalom lép fel.
- NE használja az elemeket szavatossági idejük lejártá után.
- Rendszeresen ellenőrizze az elemeket, és győződjön meg arról, hogy megfelelő állapotban vannak-e.

### 2.3 Általános óvintézkedések

- Ha a jobb karján végzi a mérést, akkor a levegőcsőnek a könyöke mellé kell kerülnie. Ekkor vigyázzon, hogy ne tegye a levegőcsőre a kezét.



- A vérnyomás különböző lehet a jobb és a bal karon mérve, így a kapott mérési értékek is különbözhetnek. Mindig ugyanazon a karján végezze el a méréseket. Ha a két karon mért értékek nagyon eltérőek, keresse fel orvosát annak meghatározásához, hogy melyik karját használja a mérésekhez.
- Az opcionális hálózati adapter használatakor ne helyezze a vérnyomásmérőt olyan helyre, ahol az adapter csatlakoztatása vagy kihúzása problémába ütközhet.

### Az elemek kezelése és használata



- A használt elemek hulladékkezelését a helyi szabályoknak megfelelően végezze.
- A mellékelt elemeknek rövidebb lehet az élettartamuk az új elemeknél.

Ne felejtse el rögzíteni vérnyomásának és pulzusszámának értékeit, hogy orvosának bemutathassa azokat. Egyetlen mérés nem adhat pontos felvilágosítást vérnyomásának valódi értékéről. Használja a Vérnyomásnaplót a különböző eredmények adott perióduson belül történő rögzítésére. A napló PDF fájljainak letöltéséhez látogassa meg a [www.omron-healthcare.com](http://www.omron-healthcare.com) weboldalt.

## 3. Hibaüzenetek és hibaelhárítás

Ha mérés közben az alább felsorolt problémák bármelyike fordul elő, ellenőrizze, hogy nincs-e más elektromos eszköz 30 cm-nél közelebb a készülékhez. Ha a probléma továbbra is fennáll, akkor tanulmányozza az alábbi táblázatot.

Kijelző/probléma	Lehetséges ok	Megoldás
E1 jelenik meg, vagy a mandzsetta nem fújódik fel.	A [START/STOP] gombot megnyomták miközben a mandzsetta nem volt a karra helyezve.	A készülék kikapcsolásához nyomja meg ismét a [START/STOP] gombot. A levegőcsatlakozó biztonságos csatlakoztatása után helyezze fel megfelelően a mandzsettát, majd nyomja meg a [START/STOP] gombot. Szilárdan helyezze be a levegőcsövet.
	A levegőcsatlakozó nincs teljesen csatlakoztatva a vérnyomásmérőbe.	
	A mandzsetta felhelyezése nem megfelelő.	Helyezze fel a mandzsettát megfelelően és végezzen el egy újabb mérést. Lásd a használati útmutató 4. fejezetét (2).
	Szivárog a levegő a mandzsettából.	Cserélje ki a mandzsettát újra. Lásd a használati útmutató 9. fejezetét (2).
E2 jelenik meg, vagy egy mérés nem fejezhető be megfelelően, miután a mandzsetta felfújódik.	Mérés közben az alany mozog vagy beszélget, és a mandzsetta nem fúvódik fel megfelelően. Mivel a szisztolés vérnyomás 210 Hgmm-nél magasabb, a mérés nem végezhető el.	Ne mozogjon, és ne beszéljen a mérés alatt. Ha az „E2” ismételt megjelenik, pumpálja fel kézzel a mandzsettát az előző szisztolés mérési értéknél 30–40 Hgmm-rel magasabb értékre. Lásd a használati útmutató 6. fejezetét (2).
E3 jelenik meg	A mandzsetta a megengedettnél nagyobb nyomásra fúvódott fel.	Mérés közben ne érjen a mandzsettához és ne törje meg a levegőcsövet. A mandzsetta kézi pumpálásához lásd a használati útmutató 6. fejezetét (2).
E4 jelenik meg	Mozog, vagy beszél a mérés közben. A rezgések befolyásolják a mérést.	Ne mozogjon, és ne beszéljen a mérés alatt.
E5 jelenik meg	A pulzus érzékelése nem megfelelő.	Helyezze fel a mandzsettát megfelelően és végezzen el egy újabb mérést. Lásd a használati útmutató 4. fejezetét (2). Ne mozogjon, és üljön nyugodtan a mérés alatt.
jelenik meg		Ha a „” szimbólum továbbra is megjelenik, azt javasoljuk, hogy konzultáljon orvosával.
nem villog mérés közben		

Kijelző/probléma	Lehetséges ok	Megoldás
 jelenik meg	A vérnyomásmérő meghibásodott.	Nyomja meg ismét a [START/STOP] gombot. Ha az „Er” továbbra is megjelenik, lépjen kapcsolatba az OMRON viszonteladóval vagy forgalmazóval.
 jelenik meg	Az elemek töltöttsége alacsony.	A 4 elem cseréje javasolt. Lásd a használati útmutató 3. fejezetét (2).
 jelenik meg vagy a vérnyomásmérő váratlanul kikapcsolt mérés közben	Az elemek lemerültek.	Azonnal cserélje újakra mind a 4 elemet. Lásd a használati útmutató 3. fejezetét (2).
Semmi sem jelenik meg a vérnyomásmérő kijelzőjén.	Az elemek polaritása nem megfelelő.	Ellenőrizze az elemek megfelelő elhelyezését. Lásd a használati útmutató 3. fejezetét (2).
Az eredmények túl magasak vagy alacsonyak.	A vérnyomás folyamatosan változik. A stressz, a napszak, a mandzsetta pozíciója és egyéb tényezők is befolyásolhatják a vérnyomást. Tekintse át a használati útmutató 2. fejezetét (2).	
Egyéb hiba esetén.	Nyomja meg a [START/STOP] gombot a vérnyomásmérő kikapcsolásához, majd nyomja meg ismét a mérés elvégzéséhez. Ha a probléma továbbra is fennáll, távolítsa el az elemeket és várjon 30 másodpercig. Tegye be újra az elemeket. Ha a probléma továbbra is fennáll, lépjen kapcsolatba az OMRON viszonteladóval vagy forgalmazóval.	

## 4. Korlátozott garancia

Köszönjük, hogy OMRON terméket vásárolt. Ez a termék kiváló minőségű anyagokból készült és nagy körültekintéssel szerelték össze. Úgy készült, hogy a használati utasításban meghatározott módon való helyes használat és karbantartás esetén maximálisan kielégítse az Ön elvárásait.

A termékre az OMRON a vásárlástól számított 3 éves periódusra biztosít garanciát. A termék megfelelő konstrukcióját, a kidolgozás és a használt anyagok minőségét az OMRON garantálja. A garancia ideje alatt az OMRON munkadíj és alkatrészdíj felszámolása nélkül javítja vagy cseréli a hibás terméket vagy annak bármely hibás alkotóelemét.

A garancia nem vonatkozik az alábbiakra:

- Szállítási költségek és szállítással összefüggő kockázatok.
- Arra fel nem hatalmazott személy által végzett javításokkal összefüggő költségek és/vagy meghibásodások.
- Rendszeres ellenőrzés és karbantartás.
- A fő készülék opcionális alkatrészeinek vagy egyéb tartozékainak meghibásodása vagy elhasználódása, hacsak ezekre kifejezetten nem vonatkozik külön jótállás.
- Az igény elutasítása miatt felmerülő költségek (ezek felszámításra kerülnek).
- A véletlen baleset vagy helytelen használat miatt bekövetkező károk, beleértve a személyi sérüléseket is.
- A kalibrálási szolgáltatásra nem vonatkozik a garancia.
- Az opcionális alkatrészekre a vásárlás dátumától számított egy (1) év garancia vonatkozik. Az opcionális alkatrészek közé tartozik többek között, de nem kizárólag: mandzsetta és mandzsettacső.

A garanciaszolgáltatás igénybevételéhez forduljon az üzlethez ahol a készüléket vásárolta, vagy keressen fel egy hivatalos OMRON viszonteladót.

A címet lásd a termék csomagolásán / kézikönyvben vagy érdeklődjön a viszonteladónál. Ha nem talál OMRON ügyfélszolgálatot, lépjen kapcsolatba velünk:

[www.omron-healthcare.com](http://www.omron-healthcare.com)

A garancia ideje alatti javítások vagy cserék nem eredményezhetik a garancia meghosszabbítását vagy megújítását.

A garancia csak abban az esetben érvényesíthető, ha a komplett terméket visszajuttatja a kereskedő által kiállított eredeti blokkal/késpénzes számlával együtt.

## 5. Karbantartás

### 5.1 Karbantartás

A következőkre figyeljen oda, hogy megvédje a vérnyomásmérőt a károsodástól:

A gyártó által jóvá nem hagyott változtatások vagy módosítások a garancia elvesztésével járnak.

## Vigyázat!

NE szerelje szét és ne próbálja megjavítani a vérnyomásmérőt vagy a tartozékait.

Ez pontatlan mérési eredményhez vezethet.

### 5.2 Tárolás

- A vérnyomásmérőt és tartozékait tiszta, biztonságos helyen tárolja.
- A vérnyomásmérőt és tartozékait ne tárolja az alábbi körülmények között:
  - Ha a vérnyomásmérő vagy tartozékai nedvesek.
  - Szélsőséges hőmérsékletnek, nedvességnek, közvetlen napfénynek, pornak vagy korrozív hatású páráknak, pl. hipónak kitett helyen.
  - Vibrációknak vagy ütéseknek kitett helyek.

### 5.3 Tisztítás

- Ne használjon semmilyen karcoló vagy illékony tisztítószert.
- A vérnyomásmérőt és a mandzsettát egy puha, száraz ruhával vagy puha, benedvesített ruhával és enyhe (semleges) tisztítószertel tisztítsa meg, majd szükség esetén törölje át egy száraz ruhával.
- Ne mossa bő vízzel, és ne merítse vízbe a vérnyomásmérőt, a mandzsettát és az egyéb tartozékokat.
- Ne használjon benzint, hígítót vagy más hasonló oldószereket a vérnyomásmérő, a mandzsetta és a többi tartozék tisztításához.

### 5.4 Kalibrálás és szervizelés

- A vérnyomásmérő pontosságát gondosan teszteltük, és a készüléket hosszú élettartamra terveztük.
- Általánosságban javasoljuk, hogy két évente ellenőriztesse a készüléket a megfelelő működés és pontosság érdekében. Kérjük, vegye fel a kapcsolatot az OMRON hivatalos kereskedőjével vagy az OMRON vevőszolgálatával azon a címen, amelyet a csomagoláson vagy a hozzá adott leíráson talál.

## 6. Specifikációk

Termékleírás	Automata felkaron működő vérnyomásmérő készülék		
Termékkategória	Elektronikus vérnyomásmérő készülékek		
Modell (kód)	X2 Basic (HEM-7121J-EO)	Kijelző	Digitális LCD kijelző
Mandzsettanyomás tartománya	0 – 299 Hgmm	Pulzusmérési tartomány	40 – 180 szívverés/perc
Vérnyomásmérési tartomány	20 – 280 Hgmm		
Pontosság	Nyomás: $\pm 3$ Hgmm / Pulzus: $\pm 5\%$ a kijelzett értékhez képest		
Felfújás	Automatikus, elektromos pumpával	Leeresztés	Automata nyomásleeresztő szelep
Mérési módszer	Oszcillometrikus módszer	Üzem mód	Folyamatos működés
IP besorolás	Vérnyomásmérő: IP20 / Opcionális hálózati adapter: IP21 (HHP-CM01) vagy IP22 (HHP-BFH01)		
Tápellátás	DC 6 V 4,0 W	Érintkező rész:	BF típus (mandzsetta)
Áramforrás	4 „AA” típusú, 1,5 V feszültségű elem vagy opcionális hálózati adapter (BEMENETI FESZÜLTÉSÉG 100 – 240 V, 50 – 60 Hz 0,12 – 0,065 A)		
Az elem élettartama	Körülbelül 1000 mérés (új alkáli elemek használatával)		
Tartósság (élettartam)	Vérnyomásmérő: 5 év / Mandzsetta: 5 év / Opcionális hálózati adapter: 5 év		
Működési körülmények	+10 és +40 °C között / 15 és 90% relatív páratartalom között (páraleszapódás nélkül) / 800 és 1060 hPa nyomás között		
Tárolási / szállítási feltételek	-20 és +60 °C között / 10 és 90% relatív páratartalom között (páraleszapódás nélkül)		
Tartalom	Vérnyomásmérő, mandzsetta (HEM-CR24), 4 „AA” elem, használati útmutató (1) és (2)		
Áramütés elleni védelem	Belső áramellátású orvosi műszer (ha csak az elemekről működik) II. ME osztályba sorolt orvostechikai eszköz (opcionális hálózati adapter)		
Súly	Vérnyomásmérő: körülbelül 250 g (elemek nélkül) / Mandzsetta: körülbelül 130 g		
Méret (közelítő értékek)	Vérnyomásmérő: 112 mm (szélesség) × 82 mm (magasság) × 140 mm (hosszúság) Mandzsetta: 145 mm × 466 mm (levegőcső: 600 mm)		
A vérnyomásmérőhöz megfelelő mandzsetta átmérője	170 – 420 mm (mandzsettát beleértve: (220 – 320 mm))		
Memória	Legutolsó mérés		

### Megjegyzés

- A specifikációk előzetes értesítés nélkül módosulhatnak.
- Ezt az eszközt az ISO 81060-2:2013 követelményeinek megfelelő klinikai vizsgálatoknak vetették alá (terhes és preeclampsia kórképpel diagnosztizált páciensek kivételével). A klinikai érvényesítő vizsgálat során a K5 85 alanyon lett alkalmazva a diasztolés vérnyomás meghatározásakor.
- Az IP védettség osztályozása a villamos gyártmányok burkolatai által nyújtott védetség fokozatokat jelöli az IEC 60529 szabványban leírtaknak megfelelően. Ez a vérnyomásmérő és az opcionális hálózati adapter védett a 12,5 mm átmérőjű és annál nagyobb (mint pl. egy ujj) szilárd, idegen tárgyak ellen. Az opcionális HHP-CM01 hálózati adapter védett a függőlegesen hulló vízcseppek ellen, melyek normál működés közben problémákat okozhatnak. Az opcionális HHP-BFH01 hálózati adapter védett a ferdén hulló vízcseppek ellen, melyek normál működés közben problémákat okozhatnak.
- A működési mód az IEC 60601-1 szabvánnyal összhangban került besorolásra.

## 7. A készülék megfelelő elhelyezése (Elektromos és elektronikai eszközök hulladékkezelése)

A készüléken és a dokumentációban található ábra azt jelzi, hogy a berendezés az élettartama végén nem háztartási hulladékként kezelendő.

A szabályozatlan hulladékkezelésből fakadó környezet- és egészségkárosodás elkerülése érdekében a terméket élettartama végén az egyéb hulladéktípusoktól elkülönítve kell kezelni és gondoskodni kell alkotóelemeinek megfelelő újrahasznosításáról.

A berendezés használaton kívüli részeinek újrahasznosításával kapcsolatban a háztartáson belüli felhasználók a viszonteladóval (ahol a berendezést vásárolták), vagy a helyi önkormányzati hivattal vegyék fel a kapcsolatot.

Üzleti felhasználók forduljanak viszonteladójukhoz, és a termék vásárlásakor kötött szerződés feltételeinek megfelelően járjanak el. A termék nem kezelhető együtt egyéb kereskedelmi hulladékkal.



## 8. Fontos információk az elektromágneses kompatibilitást (EMC) illetően

A HEM-7121J-EO készülék megfelel az Elektromágneses kompatibilitásról (EMC) szóló EN60601-1 2:2015 szabványnak

Ezzel az EMC szabvánnyal kapcsolatos további dokumentációk az alábbi webhelyen érhetők el:

[www.omron-healthcare.com](http://www.omron-healthcare.com)

A HEM-7121J-EO készülékre vonatkozó EMC információkat ezen a weboldalon találja.

## 9. Útmutató és gyártói nyilatkozat

- Ezt a vérnyomásmérőt az EN1060 számú, nem-invazív vérnyomásmérőkre vonatkozó EU szabvány 1. és 3. része (általános követelmények és kiegészítő követelmények elektromechanikus vérnyomásmérő rendszerekhez) által definiált előírásoknak megfelelő módon tervezték.
- Ezt az OMRON terméket az OMRON HEALTHCARE Co., Ltd., Japán székhelyű vállalat szigorú minőségbiztosítási rendszerét követve gyártották. Az OMRON vérnyomásmérők fő része, a nyomásérzékelő, Japánban készült.
- Kérjük, tájékoztassa a gyártót és a székhelye szerinti tagállam illetékes hatóságát minden, a készülékkel kapcsolatban bekövetkezett súlyos eseményről vagy problémáról.

# 10. A vérnyomásértékek besorolása

Az ESH/ESC\* 2018-as irányelvei az artériás hipertónia megállapításához

Hipertóniát jelentő vérnyomási szintek irodai és otthoni mérés esetén

	Iroda	Otthon
Szisztolés vérnyomás	≥ 140 Hgmm	≥ 135 Hgmm
Diasztolés vérnyomás	≥ 90 Hgmm	≥ 85 Hgmm

Az intervallumértékek a vérnyomásra vonatkozó statisztikából származnak.

\* Európai Hypertonia Társaság (ESH) és Európai Kardiológiai Társaság (ESC).

## Figyelmeztetés!







SOHA ne diagnosztizálja vagy kezelje saját magát a mérési eredmények alapján.

MINDIG konzultáljon orvosával.

### Szimbólumok leírása

	Érintkező rész - BF típus Az áramütés elleni védelem szintje (áramszivárgás)
	II. osztályba tartozó berendezés. Áramütés elleni védelem
IP XX	Az IEC 60529 által nyújtott IP-védettség foka
	CE jelölés
	Sorozatszám
	Gyártási szám
	Orvostechnikai eszköz
	Hőmérsékletre vonatkozó korlát
	Páratartalomra vonatkozó korlát
	Légnyomásra vonatkozó korlát
	A megfelelő csatlakoztatási polaritás jelzése

	Csak beltéri használatra
	Az OMRON védjeggyel védett vérnyomásmérési technológiája
	A készülékkel kompatibilis mandzsetták azonosítója
	Mandzsettapozicionáló jelzés a bal karhoz
	Jelzés a mandzsettán az artéria feletti pozicionáláshoz
	Méretsáv kijelzés és a felkarverőér igazítási pozíciója
	Karkelet méretsávjának kijelzése a megfelelő méretű mandzsetta kiválasztásához
	A gyártó minőség-ellenőrzési jelzése
	Latexmentes
	Karkelet

	A felhasználónak követnie kell a használati útmutató előírásait
	A felhasználó biztonsága érdekében a használati útmutató előírásainak pontos betartására van szükség.
	Egyenáram
	Váltakozó áram
	A gyártás időpontja
	Tiltott tevékenység

## Automatic Upper Arm Blood Pressure Monitor X2 Basic (HEM-7121J-EO)



All for Healthcare

IM1-HEM-7121J-EO-05-04/2023

### Read instruction manual **1** and **2** before use.

- NL** Lees de gebruiksaanwijzing **1** en **2** voor gebruik.
- CZ** Před použitím si přečtete Návod k obsluze **1** a **2**.
- HU** Használat előtt olvassa el a(z) **1** és **2** használati útmutatót.
- SK** Pred použitím si prečítajte návod na obsluhu **1** a **2**.
- SL** Pred uporabo preberite priročnik z navodili **1** in **2**.
- HR** Pročitajte priručnik s uputama **1** i **2** prije upotrebe.

### 1 Package Contents

**NL** Inhoud van de verpakking

**CZ** Obsah balení

**HU** A csomag tartalma

**SK** Obsah balenia

**SL** Vsebina embalaže

**HR** Sadržaj pakiranja

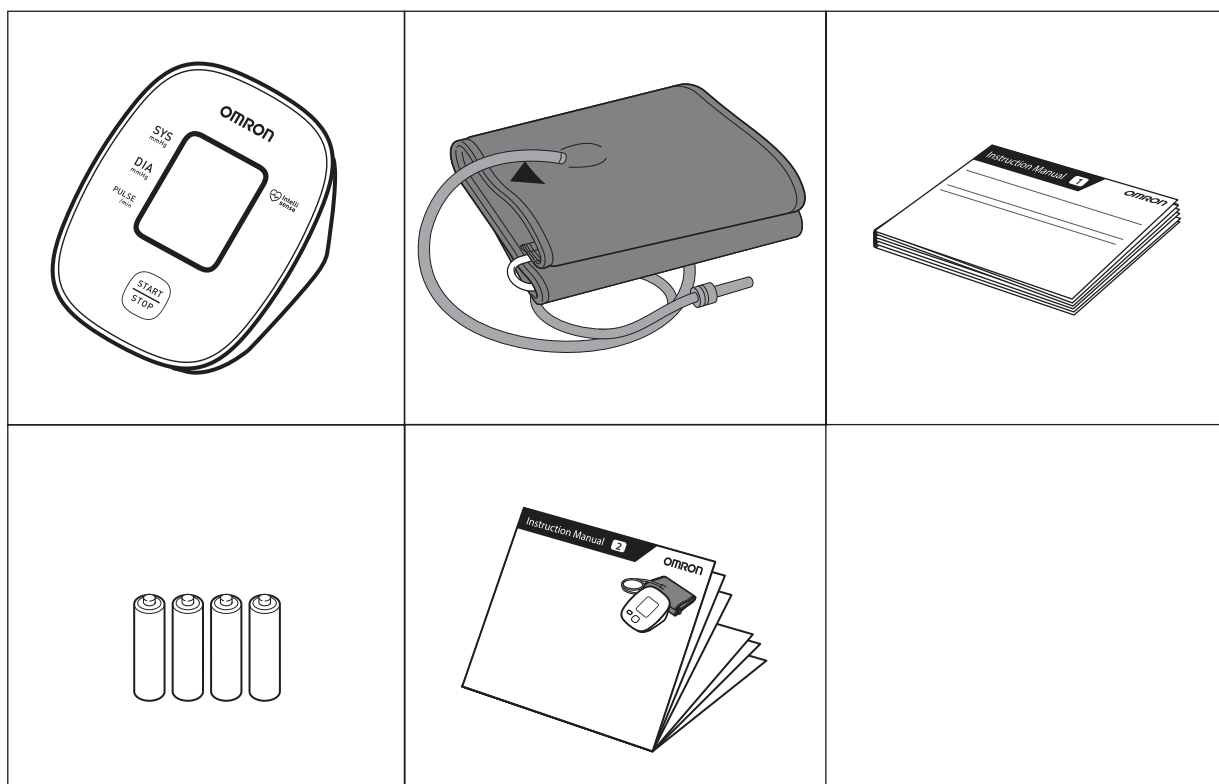

## 2 Preparing for a Measurement

**NL** Een meting voorbereiden

**CZ** Příprava na měření

**HU** A mérés előkészítése

**SK** Príprava na meranie

**SL** Priprava na meritev

**HR** Pripremanje za mjerenje

### 30 minutes before

**NL** 30 minuten ervoor

**CZ** 30 minut před měřením

**HU** 30 perccel előtte

**SK** 30 minút vopred

**SL** 30 minut prej

**HR** 30 minuta prije



### 5 minutes before: Relax and rest.

**NL** 5 minuten ervoor: ontspan en rust.

**CZ** 5 minut před měřením: Uvolněte se a odpočívajte.

**HU** 5 perccel előtte: Nyugodjon meg és pihenjen.

**SK** 5 minút vopred: Uvoľnite sa a oddychujte.

**SL** 5 minut prej: sprostito se in počivajte.

**HR** Pet minuta prije: opustite se i odmorite.

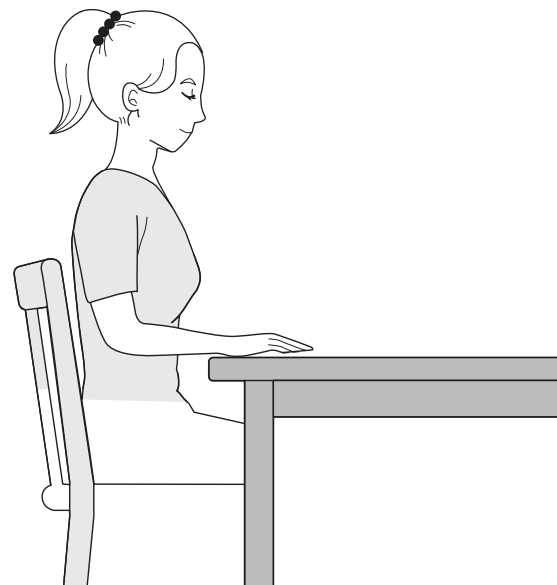

## 3 Installing Batteries

**NL** Batterijen plaatsen

**CZ** Instalace baterií

**HU** Az elemek behelyezése

**SK** Inštalácia batérií

**SL** Namestitev baterij

**HR** Stavljanje baterija

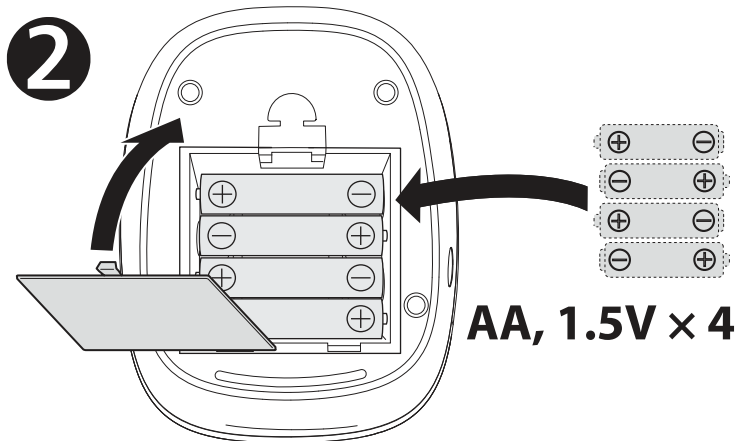
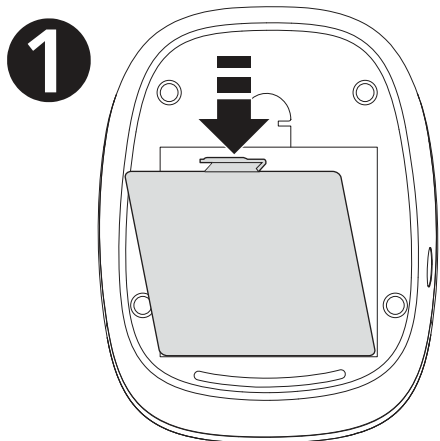



## 4 Applying the Cuff on the Left Arm

**NL** De manchet op de linkerarm aanbrengen **SK** Nasadenie manžety na ľavé rameno

**CZ** Umístění manžety na levou paži **SL** Namestitev manšete na levo roko

**HU** A mandzsetta bal karra történő felhelyezése **HR** Stavljanje manžete na lijevu ruku

1

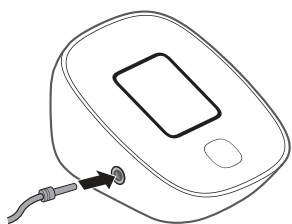

2

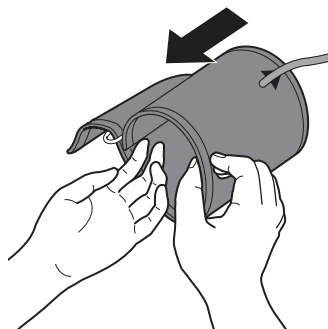

3

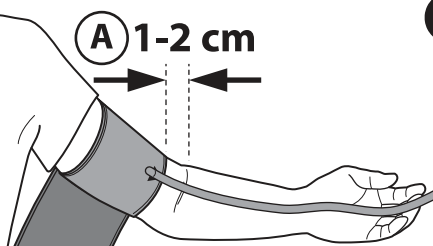

4

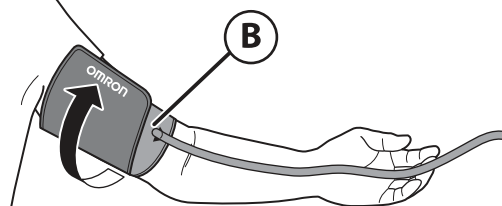

### A Tube side of the cuff should be 1 - 2 cm above the inside elbow.

**NL** De kant met de slang van de manchet moet 1 - 2 cm boven de binnenkant van de elleboog liggen.

**CZ** Manžeta by měla být umístěna stranou s hadičkou 1 až 2 cm nad vnitřní stranou lokte.

**HU** A mandzsetta levegőcső felőli része körülbelül 1-2 cm-rel legyen a könyök belső része fölött.

**SK** Strana manžety s hadičkou má byť 1 až 2 cm nad vnútornou stranou lakťa.

**SL** Stran manšete s cevjo naj bo 1 do 2 cm nad notranjo stranjo komolca.

**HR** Strana cijevi manžete mora biti 1 do 2 cm iznad unutrašnjosti lakta.

### B Make sure that air tube is on the inside of your arm and wrap the cuff securely so it can no longer slip round.

**NL** Zorg ervoor dat de luchtslang zich aan de binnenkant van uw arm bevindt en wikkel de manchet stevig rond uw arm zodat deze niet meer kan wegglijden.

**CZ** Dbejte na to, aby vzduchová hadička byla na vnitřní straně paže, a manžetu bezpečně oviňte tak, aby se nemohla otáčet kolem ruky.

**HU** Ellenőrizze, hogy a levegőcső a kar belső részénél legyen, és a mandzsettát úgy rögzítse, hogy az ne csúszkáljon, hanem stabilan a karján maradjon.

**SK** Uistite sa, že je vzduchová hadička na vnútornej strane ramena a bezpečne obmotajte manžetu, aby sa nemohla posúvať.

**SL** Prepričajte se, da je zračna cev na notranji strani roke, in ovijte manšeto dovolj tesno, da je ni mogoče premikati.

**HR** Pobrinite se da vam je cijev za zrak s unutarne strane ruke i čvrsto omotajte manžetu da više ne može kliziti okolo.

#### If taking measurements on the right arm, refer to:

**NL** Als u metingen aan de rechterarm uitvoert, raadpleeg dan:

**CZ** Pokud provádíte měření na pravé paži, přečtěte si:

**HU** A jobb karon történő vérnyomásméréssel kapcsolatos információkért lásd:

**SK** Pri meraní na pravom ramene si pozrite:

**SL** Če meritev izvajate na desni roki, glejte:

**HR** Ako obavljate mjerenja na desnoj ruci, pogledajte sljedeće:



Instruction Manual 1

2.3

## 5 Sitting Correctly

**NL** Correct zitten

**CZ** Správné sezení

**HU** A megfelelő ülőhelyzet

**SK** Správne sedenie

**SL** Pravilna postavitev

**HR** Pravilno sjedenje

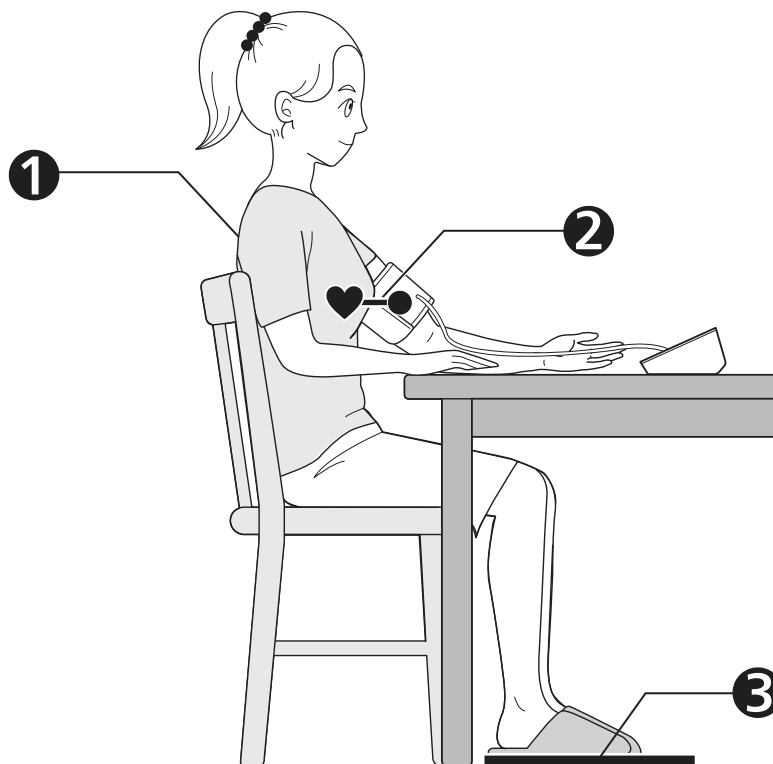

### 1 Sit comfortably with your back and arm supported.

**NL** Neem een comfortabele zitpositie in, met uw rug en arm ondersteund.

**CZ** Posadte se pohodlně, s opřenými zády a podepřenou rukou.

**HU** Üljön le kényelmesen, a hátát és a karját támassza meg.

**SK** Sadnite si pohodlne tak, aby ste mali chrbát aj hornú končatinu podoprenú.

**SL** Pri sedenju naj bosta vaš hrbet in roka podprta.

**HR** Sjednite u udoban položaj i neka su vam leđa i ruke poduprte.

### 2 Place the arm cuff at the same level as your heart.

**NL** Plaats de armmanchet op hetzelfde niveau als uw hart.

**CZ** Umístěte manžetu v úrovni srdce.

**HU** A mandzsetta legyen a szívével azonos magasságban.

**SK** Manžetu umiestnite do rovnakej výšky ako máte srdce.

**SL** Manšeta za roko mora biti v višini vašega srca.

**HR** Stavite manžetu za ruku na razinu sa srcem.

### 3 Keep feet flat, legs uncrossed, remain still and do not talk.

**NL** Houd de voeten plat, benen niet gekruist, zit stil en praat niet.

**CZ** Chodidla položte rovně, nohy nepřekřížujte, nehýbejte se a nemluvte.

**HU** Mindkét talpa legyen egyenes padlón, lábait ne tegye keresztbe, ne mozogjon és ne beszéljen.

**SK** Nohy majte vystreté, neprekrížené, nehýbte sa a nerozprávajte.

**SL** Stopala naj plosko počivajo na tleh, noge ne smejo biti prekrizane, mirujte in ne govorite.

**HR** Neka vam stopala budu ravno na podu, noge neprekrizane, ostanite mirni i ne govorite.

## 6 Taking a Measurement

**NL** Een meting doen

**CZ** Měření

**HU** Mérés

**SK** Meranie tlaku krvi

**SL** Izvajanje meritve

**HR** Mjerenje

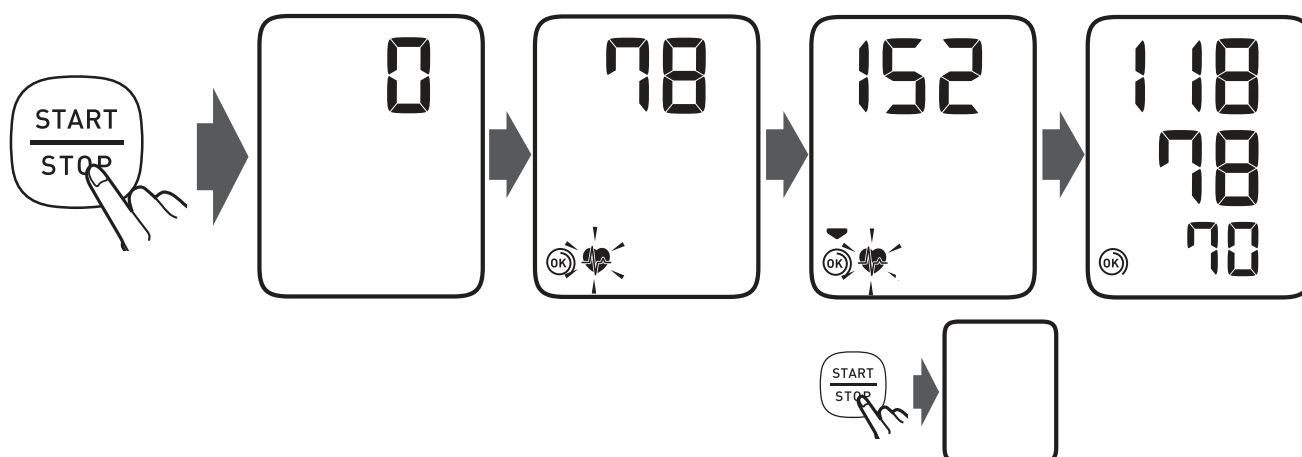

**When the [START/STOP] button is pressed, the measurement is taken and saved automatically.**

**NL** Wanneer op de knop [START/STOP] wordt gedrukt, wordt de meting automatisch uitgevoerd en opgeslagen.

**CZ** Po stisknutí tlačítka [START/STOP] bude měření provedeno a uloženo automaticky.

**HU** A [START/STOP] gomb megnyomásakor megkezdődik a vérnyomásmérés, az eredményt pedig a készülék automatikusan elmenti.

**SK** Po stlačení tlačidla [START/STOP] sa vykoná meranie a výsledok sa automaticky uloží.

**SL** Ko pritisnete gumb [START/STOP], se meritev izvede in samodejno shrani.

**HR** Kada pritisnete gumb [START/STOP], izvodi se mjerenje i automatski se sprema.

### **If your systolic pressure is more than 210 mmHg:**

After the arm cuff starts to inflate, press and hold the [START/STOP] button until the monitor inflates 30 to 40 mmHg higher than your expected systolic pressure.

#### **NL Als uw systolische druk hoger is dan 210 mmHg:**

Zodra de armmanchet wordt opgepompt, houdt u de knop [START/STOP] ingedrukt totdat de meter 30 tot 40 mmHg hoger aangeeft dan uw verwachte systolische druk.

#### **CZ Je-li váš systolický tlak vyšší než 210 mmHg:**

Jakmile se manžeta začne nafukovat, stiskněte a přidržte tlačítko [START/STOP], dokud se přístroj nenafoukne o 30 až 40 mmHg více, než je váš očekávaný systolický tlak.

#### **HU Ha a szisztolés vérnyomás értéke 210 Hgmm-nél magasabb:**

Miután megkezdődött a mandzsetta felfújása, nyomja meg és tartsa lenyomva a [START/STOP] gombot, amíg a készülék a várt szisztolés vérnyomást 30 – 40 Hgmm-rel meg nem haladja.

#### **SK Ak máte systolický tlak vyšší než 210 mmHg:**

Keď sa začne manžeta nafukovať, pridržte stlačené tlačidlo [START/STOP] dovtedy, kým merač nenafúkne manžetu na tlak o 30 až 40 mmHg vyšší, než je váš očakávaný systolický tlak.

#### **SL Če vaš sistolični tlak presega 210 mmHg:**

Ko se začne manšeta za roko napihovati, pritisnite in držite gumb [START/STOP], dokler merilnik manšete ne napihne za od 30 do 40 mmHg nad vašim pričakovanim sistoličnim tlakom.

#### **HR Ako je vaš sistolički tlak viši od 210 mmHg:**

Kad se manžeta počne napuhavati, pritisnite i držite gumb [START/STOP] sve dok se uređaj ne napuše na 30 do 40 mmHg iznad očekivanoga sistoličkog tlaka.

## 7 Checking Readings

**NL** Metingen bekijken

**CZ** Kontrola naměřených hodnot

**HU** Eredmények ellenőrzése

### Systolic blood pressure

**NL** Systolische bloeddruk

**CZ** Systolický krevní tlak

**HU** Szisztolés vérnyomás

**SK** Systolický krvný tlak

**SL** Sistolični krvni tlak

**HR** Sistolički krvni tlak

### Diastolic blood pressure

**NL** Diastolische bloeddruk

**CZ** Diastolický krevní tlak

**HU** Diasztolés vérnyomás

**SK** Diastolický krvný tlak

**SL** Diastolični krvni tlak

**HR** Dijastolički krvni tlak

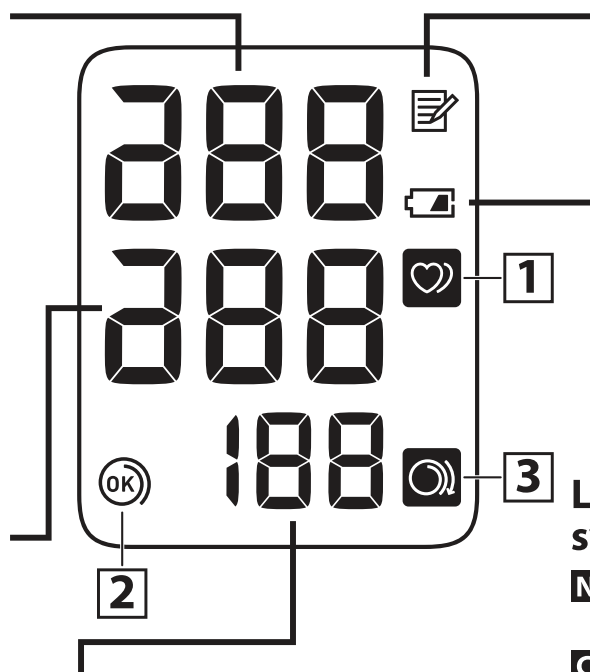

### Pulse rate

**NL** Hartslag

**CZ** Tepová frekvence

**HU** Pulzusszám

**SK** Srdcová frekvencia

**SL** Srčni utrip

**HR** Puls

### Memory symbol

**NL** Geheugensymbool

**CZ** Symbol paměti

**HU** Memória szimbóluma

**SK** Symbol pamäte

**SL** Simbol za pomnilnik

**HR** Simbol memorije

### Low / Depleted battery symbol

**NL** Symbool laag batterijvermogen

**CZ** Symbol slabé/vybité baterie

**HU** Alacsony töltöttségű / lemerült akkumulátor szimbólum

**SK** Symbol vybitej batérie

**SL** Simbol skoraj prazne / izpraznjene baterije

**HR** Simbol baterije pri kraju / prazne baterije

1

**Appears when an irregular rhythm\* is detected during a measurement. If it appears repeatedly, OMRON recommends to consult your physician.**



**NL** Pojawia się, gdy w czasie pomiaru wykryto arytmie\*. Jeżeli pojawia się wielokrotnie, firma OMRON zaleca konsultację z lekarzem.

**CZ** Zobrazí se, pokud je během měření zjištěn nepravidelný rytmus\*. Pokud se zobrazuje opakovaně, společnost OMRON doporučuje obrátit se na lékaře.

**HU** Akkor jelenik meg, ha a készülék a mérés közben szabálytalan szívverést\* érzékel. Ha ez ismételten megjelenik, akkor javasolt felkeresni orvosát és követni útmutatásait.

**SK** Zobrazí sa, keď sa počas merania zistí nepravidelný rytmus\*. Ak sa zobrazí opakovane, spoločnosť OMRON odporúča obrátiť sa na lekára.

**SL** Prikaže se, če merilnik zazna neenakomeren\* srčni utrip. Če se ponavlja, OMRON priporoča, da se posvetujete s svojim zdravnikom.

**HR** Pojavljuje se kada se tijekom mjerenja prepozna nepravilan srčani ritam\*. Ako se više puta pojavi, OMRON preporučuje da se posavjetujete sa svojim liječnikom.

**SK** Kontrola nameraných výsledkov

**SL** Preverjanje meritev

**HR** Provjera mjerenja

## 2 Cuff is tight enough.



**NL** Mankiet jest wystarczająco ciasno założony.

**CZ** Manžeta je dostatečně utažená.

**HU** A mandzsetta elég szorosan van felhelyezve.

**SK** Manžeta nie je dostatočne utiahnutá.

**SL** Manžeta je nameščena dovolj tesno.

**HR** Manžeta je dovoljno stegnuta.

## 3 Apply cuff again MORE TIGHTLY.



**NL** Załóżyć mankiet ponownie, MOCNIEJ zaciskając.

**CZ** Nasadte manžetu znovu a UTÁHNĚTE JI PEVNĚJI.

**HU** Rögzítse SZOROSABBAN a mandzsettát.

**SK** Znova nasadte manžetu, tentokrát PEVNEJŠIE.

**SL** TESNEJE namestite manžeto.

**HR** Ponovo stavite manžetu i STEGNITE JE JAČE.

### \*An irregular heartbeat rhythm is defined as a rhythm that is 25% less or 25% more than the average rhythm detected during a measurement.

**NL** \*Jako nieregularny rytm serca określa się stan, w którym rytm uderzeń serca jest o 25% wolniejszy lub o 25% szybszy od średniej częstości uderzeń serca wykrytej podczas pomiaru.

**CZ** \*Nepravidelná srdeční akce je definována jako akce, která je o 25 % nižší nebo o 25 % vyšší než průměrná hodnota pulzu naměřeného během měření.

**HU** \*A szabálytalan szívverés olyan ritmust jelent, amely 25%-kal kevesebb vagy 25%-kal több a készülék által a vérnyomás mérése során észlelt átlagos szívritmusnál.

**SK** \*Nepravidelný srdcový rytmus je definovaný ako rytmus, ktorý je o 25 % nižší alebo o 25 % vyšší ako priemerný pulz zistený pri meraní.

**SL** \*Neredno bitje srca je definirano kot ritem, ki je za 25 % manjši ali za 25 % večji od povprečnega ritma, ki je zaznan med meritvijo.

**HR** \*Nepravilan srčani ritam je ritam koji je za 25 % manji ili za 25 % veći od prosječnog ritma koji se prepoznaje tijekom mjerenja.

### Error messages or other problems? Refer to:

E1

**NL** Komunikaty o błędzie lub inny problem? Przejdź do:

**CZ** Vyskytla se chybová hlášení či jiné problémy? Přečtěte si:

E2

**HU** Hibaüzeneteket lát vagy egyéb problémák merültek fel?

Lásd:

**SK** Chybové hlásenia alebo iné problémy? Pozrite si:

**SL** Sporočila o napakah ali druge težave? Glejte:

**HR** Poruke o pogreškama ili drugi problemi? Pogledajte:



Instruction Manual 1

3.

## 8 Using Memory Functions

**NL** Korzystanie z funkcji pamięci

**CZ** Použití funkcí paměti

**HU** A memóriafunkciók használata

**SK** Používanie funkcie pamäte

**SL** Uporaba funkcij pomnilnika

**HR** Upotreba memorijske funkcije

### 8.1 Reading Stored in Memory

**NL** Meetwaarden opgeslagen in het geheugen

**CZ** Hodnota uložená v paměti

**HU** A mérési érték elmentve a memóriában

**SK** Namerané výsledky uložené v pamäti

**SL** Odčitek, shranjen v pomnilniku

**HR** Mjerenje pohranjeno u memoriju

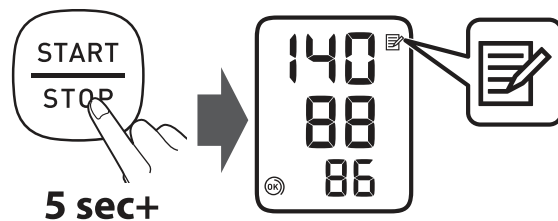

#### Your last reading is stored.

**NL** Laaste meetwaarde opgeslagen.

**CZ** Je uložena naposledy naměřená hodnota.

**HU** Az utolsó mérési érték elmentve.

**SK** Váš posledný nameraný výsledok uložený v pamäti.

**SL** Vaš zadnji odčitek je shranjen.

**HR** Vaše je posljednje mjerenje pohranjeno.

### 8.2 Deleting All Readings

**NL** Alle metingen verwijderen

**CZ** Smazání všech hodnot

**HU** Az összes mérési eredmény törlése

**SK** Vymazanie všetkých nameraných výsledkov

**SL** Brisanje vseh meritev

**HR** Brisanje svih mjerenja

1



15 sec+

2

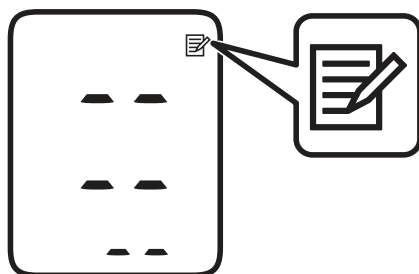

## 9 Optional Medical Accessories

**NL** Optionele medische accessoires

**CZ** Volitelné zdravotnické příslušenství

**HU** Opcionális orvosi tartozék

**SK** Voliteľné zdravotnícke príslušenstvo

**SL** Izbirni medicinski pripomočki

**HR** Opcijska dodatna medicinska oprema

### Arm Cuff

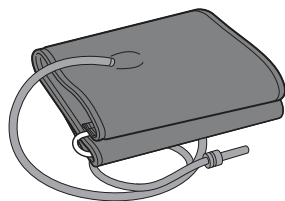

**(HEM-RML31)**  
22 - 42 cm

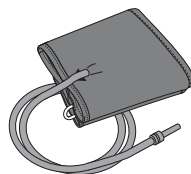

**(HEM-CS24)**  
17 - 22 cm

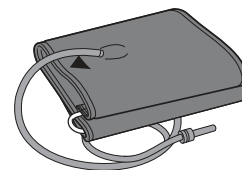

**(HEM-CR24)**  
22 - 32 cm

### AC Adapter

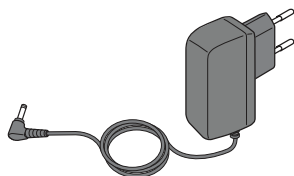

**(HHP-CM01)**

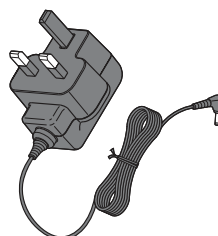

**(HHP-BFH01)**

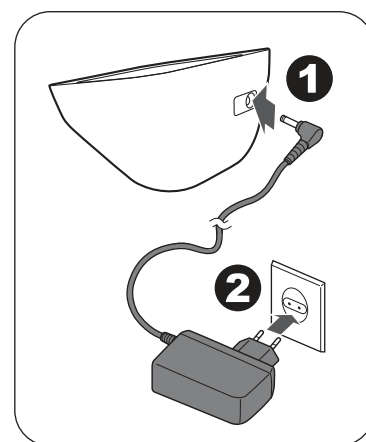

**Do not throw the air plug away. The air plug can be applicable to the optional cuff.**

**NL** Gooi de plug van de luchtslang niet weg. De plug van de luchtslang kan worden gebruikt op de optionele manchet.



**CZ** Vzduchovou zástrčku nevyhazujte. Vzduchovou zástrčku lze použít na volitelnou manžetu.

**HU** Ne dobja el a levegőcsatlakozót. A levegőcsatlakozó az opcionális mandzsettához használható.

**SK** Vzduchovú zástrčku neodhadzujte. Vzduchovú zástrčku možno použiť s voliteľnou manžetou.

**SL** Ne zavržite zračnega vtiča. Zračni vtič se lahko uporablja za dodatno manžeto.

**HR** Ne bacajte čep za zrak. Čep za zrak može biti primjenjiv za neobaveznu manžetu.

 Manufacturer Fabrikant Výrobce	Gyártó Výrobca	Proizvajalec Proizvođač	<b>OMRON HEALTHCARE Co., Ltd.</b> 53, Kunotsubo, Terado-cho, Muko, KYOTO, 617-0002 JAPAN
 EU-representative	Vertegenwoordiging in de EU Zástupce pro EU EU-képviselő Zastúpenie v EÚ	EU predstavnik Predstavništvo u Europskoj uniji	<b>OMRON HEALTHCARE EUROPE B.V.</b> Scorpius 33, 2132 LR Hoofddorp, THE NETHERLANDS www.omron-healthcare.com
Importer in EU Importeur in de EU Unii Europejskiej	Dovozce do EU EU importőr Dovozca do EÚ	Uvoznik v EU Uvoznik za područje Europske unije	
Production facility Productiefaciliteit Výrobní závod	Termékképviselő Výrobná prevádzka	Proizvodni obrat Proizvodni pogon	<b>OMRON HEALTHCARE MANUFACTURING VIETNAM CO., LTD.</b> No.28 VSIP II, Street 2, Vietnam-Singapore Industrial Park II, Binh Duong Industry-Services-Urban Complex, Hoa Phu Ward, Thu Dau Mot City, Binh Duong Province, Vietnam
Subsidiaries Dochteronderningen Pobočky	Leányvállalatok Dcérske spoločnosti	Podružnice Podružnice	<b>OMRON HEALTHCARE UK LTD.</b> Opal Drive, Fox Milne, Milton Keynes, MK15 0DG, UK www.omron-healthcare.com  <b>OMRON MEDIZINTECHNIK HANDELSGESELLSCHAFT mbH/ OMRON SANTÉ FRANCE SAS</b> www.omron-healthcare.com/distributors
Distribuce a servis pro ČR			<b>MEDIQ DANMARK A/S</b> Kornmarksvej 15-19, 2605 Brøndby tlf. 36 37 92 00 www.mediqdanmark.dk

Issue Date / Uitgiftedatum / Datum vydání /  
Kiadás dátuma / Dátum vydania / Izdano / : 2022-06-23  
Datum izdavanja

Made in Vietnam / Geproduceerd in Vietnam / Vyrobeno ve Vietnamu /  
Származási ország: Vietnám / Vyrobené vo Vietname /  
Izdelano v Vietnamu / Proizvedeno u Vijetnamu